

COVIMAelectronics



# PRODUKTE KATALOG

IM BEREICH FAHRZEUGSICHERHEIT für:

## MAN TRUCK 2019



GARAGE  
NEPPEL AG 

## Fahrzeugsicherheit mit Brigade:

Brigade leistet seit 1976 Pionierarbeit im Bereich der Fahrzeugsicherheit für sämtliche Nutzfahrzeuge und setzt auf hochwertige und zuverlässige Produkte, damit in puncto Sicherheit keine Abstriche gemacht werden. Sämtliche Produkte von Brigade sind mit diversen Zertifizierungen ausgestattet und kommen erst auf den Markt, wenn sicher ist, dass sie ihrem Zweck vollständig gerecht werden.

## Wir stellen uns vor COVIMA electronics GmbH:

Erfahrung, Kompetenz und Flexibilität zeichnet uns aus. Wir sind ein Unternehmen, welches sich auf fachmännische Lösungen und Dienstleistungen im Bereich der mobilen Unterhaltungselektronik für Fahrzeuge und Sicherheitslösungen für Nutzfahrzeuge spezialisiert hat – deshalb gilt unser Motto:

**creator of solutions**

Seit vielen Jahren bieten wir Lösungen im Bereich Fahrzeugsicherheit für kleine und grosse Nutzfahrzeuge an. Wir haben im Laufe der Jahre viele Erfahrungen gesammelt und können unsere Kunden somit individuell und effizient bedienen.

Sie suchen nach einer Lösung, welche nicht auf dem offiziellen Katalog abgebildet ist?

Kein Problem, wir finden die passende Lösung und stellen Ihnen gerne eine massgeschneiderte Offerte zusammen.

Kontaktperson	Funktion	Telefon	Fax	E-Mail
Cisternino Cosimo	Sales Manager	+41 56 406 64 01	+41 56 406 18 44	c.cisternino@covima.ch



## Brigade Kamera Monitor Systeme

### Brigade VBV-650-000



Single-Kamera-Monitor-System für Solofahrzeuge mit 5" Monitor

Preis: Fr. 635.00 inkl. MwSt.

### Brigade BE-870L-100



Single-Kamera-Monitor-System für Solofahrzeuge mit 7" Monitor und Klappenkamera

Preis: Fr. 1250.00 inkl. MwSt.

### Brigade VBV-770-300



Single Kugelkamera System mit 7" Monitor für Seitenansicht

Preis: Fr. 969.00 inkl. MwSt.

### Brigade VBV 7104-300



Single Kugelkamera System mit 10" Monitor für Seitenansicht

Preis: Fr. 1734.00 inkl. MwSt.

### KIT Snooper 300C Seitenkamera



Single Kugelkamera System mit 7" Navigation Monitor für Seitenansicht

Preis: Fr. 1654.00 inkl. MwSt.

### Snooper 850S



Seitenkamera und Rückfahrkamera mit 7" Navigation Monitor

Preis: Fr. 1988.00 inkl. MwSt.

## BRIGADE Backeye®360° Kamera Systeme

Backeye®360-Systeme sind intelligente Kamera-Monitor-Produkte für bessere Manövrierbarkeit bei niedrigen Geschwindigkeiten, die dem Fahrer mit einem einzigen Bild in Echtzeit eine Rundumsicht des Fahrzeugs vermitteln.

Brigade bietet eine Auswahl von zwei verschiedenen 360°-Techniken an. Beide Systeme bestehen aus vier Ultraweitwinkel-Kameras, die mit einem Blickwinkel von mehr als 180° jeweils eine gesamte Fahrzeugseite erfassen.

Die kalibrierten Kameras sind vorne, seitlich und hinten an der Oberseite des Fahrzeugs bzw. der Baumaschine montiert und erfassen die gesamte Umgebung einschliesslich sämtlicher toten Winkel.

Die vier Live-Bilder werden gleichzeitig an eine elektronische Steuereinheit (ECU) gesendet, die sie sofort verarbeitet und per Stitching miteinander kombiniert und verschmilzt. Ebenso entfernt sie die Verzerrung durch die Fischaugenobjektive der Kameras, sodass auf dem Monitor des Fahrers ein einziges klares und gleichmäßiges Echtzeit-Bild erscheint.



## BRIGADE Backeye®360° Kamera Systeme

### Backeye®360 BN360-200

- Passend für viele Fahrzeuge und mobile Arbeitsmaschinen
- **19 verschiedene Darstellmöglichkeiten einschliesslich Querverkehrsbeobachtung und rechts/ links Fahrspurassistentz**
- Die Monitoransicht kann bedarfsgerecht angepasst werden
- Über Trigger wird die für eine spezifische Monitoransicht angezeigt.
- Individuelle Ansichten und auch 270 Grad Einstellungen für Sattelzüge und Gelenkfahrzeug
- Portrait oder Landschaft auf geteilter Bildschirmdarstellung möglich
- Frei konfigurierbare Markierungsbalken z.B. für Parkpositionen



## BRIGADE Backeye® 360° Kamera Systeme

### Ansichtsoptionen für Monitor von Backeye® 360 BN360-200

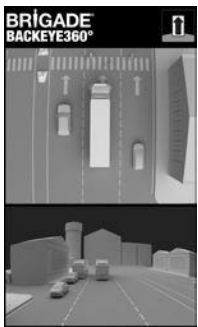

360°- und gespiegelte Rückansicht



Vollständige 360°-Ansicht



Vollständig gespiegelte Links-/Rechts-Ansicht



Vollständige gespiegelte Rückansicht

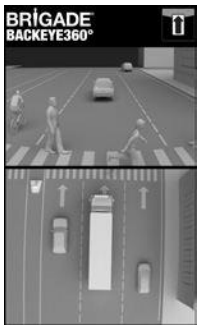

Vorder- und 360°-Ansicht

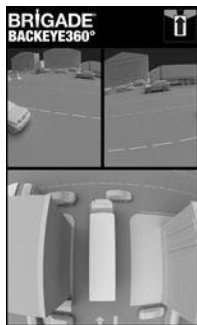

Vorderansicht für kreuzenden Verkehr und 360°-Ansicht



Gespiegelte Rückansicht und 360°-Ansicht

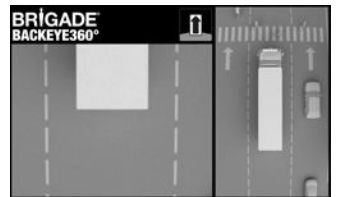

Fokus-Rückansicht und 360°-Ansicht



Vorder- und 360°-Ansicht

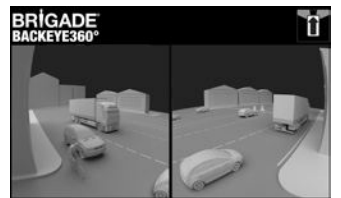

Vorderansicht für kreuzenden Verkehr



Gespiegelte Links-/Rechts-Ansicht und 360°-Ansicht

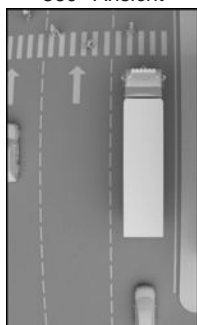

Vollständige 360°-Ansicht mit Links/Rechts-Fokus



Gespiegelte Links-/Rechts-Ansicht und 360°-Ansicht



Gespiegelte Links-/Rechts-Ansicht und 360°-Ansicht mit Links/Rechts-Fokus

## Brigade 360° Kamera Systeme

### Brigade 360 MAN



**Backeye®360 System auf MMT2 MAN Infotainment**

Preis: Fr. 2397.00 inkl. MwSt.

### Brigade SE-7104F-100



**Kit mit 10" Monitor und Backeye®360 Kamera System**

Preis: Fr. 1250.00 inkl. MwSt.

### Brigade SE-770-100



**Kit mit 7" Monitor und Backeye®360 Kamera System**

Preis: Fr. 1250.00 inkl. MwSt.

## Zubehör

### BRIGADE SA-BBS-97



Breitbandton-Rückfahrwarner  
(Rückfahrsonoren)

Preis: Fr. 210.00 inkl. MwSt

Preis: Fr. 194.98 exkl. MwSt

### BRIGADE BS- 4000W



Backscan Ultraschall Hindernis  
Erkennung  
4 Rückfahrsonor System

Preis: Fr. 449.00 inkl. MwSt

Preis: Fr. 416.89 exkl. MwSt

### Arvento Treyki Auto OBD2 GPS Tracking



Die OBD2 Tracking Einheit ist dank des Plug & Play Mechanismus nicht nur einfach und schnell zu installieren, sondern ermöglicht Ihnen das detaillierte Abrufen von: Fahrzeugdaten, Elektronisches Fahrtenbuch, Flottenmanagement und Arbeitszeiterfassung.  
**Exkl. Abo (Servicegebühr).**

Preis: Fr. 299.00 inkl. MwSt

Preis: Fr. 277.63 exkl. MwSt



Artikel	KIT 1
Preis	VKP CHF 902.00 inkl.
Preis	HNP CHF

### Seitenkamera für Solofahrzeug auf MAN MMT.2

	<p>COVIMA Interface für MAN MMT Advance 2016 Anschluss für Sidekamera 12V 24V</p>
	<p><b>Brigade VBV-300C inkl. 5m Verbindungskabel</b> Seitenkamera L oder R (Spiegel-Ansicht) IP69K zertifiziert</p>

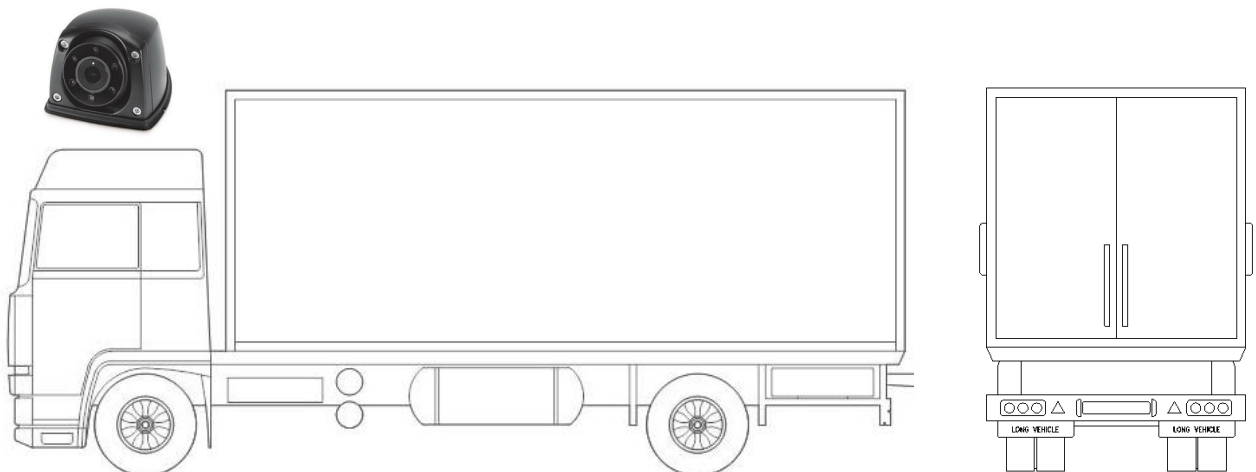

Artikel	KIT 2
Preis	VKP CHF 1514.00 inkl.
Preis	HNP CHF

## Rückfahr- und Seitenkameras für Solofahrzeug auf MAN MMT.2

	<p>COVIMA Interface für MAN MMT Advance 2016 Anschluss für Rearcamera 12V 24V</p>
	<p><b>Brigade BE-850C inkl. 20m Verbindungskabel:</b> 12/24V Rückfahrkamera IP69K zertifiziert</p>
	<p><b>Brigade VBV-300C inkl. 5m Verbindungskabel</b> Seitenkamera L oder R (Spiegel-Ansicht) IP69K zertifiziert</p>

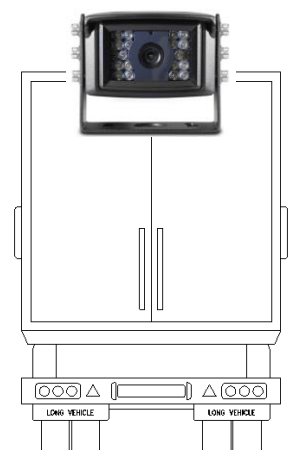
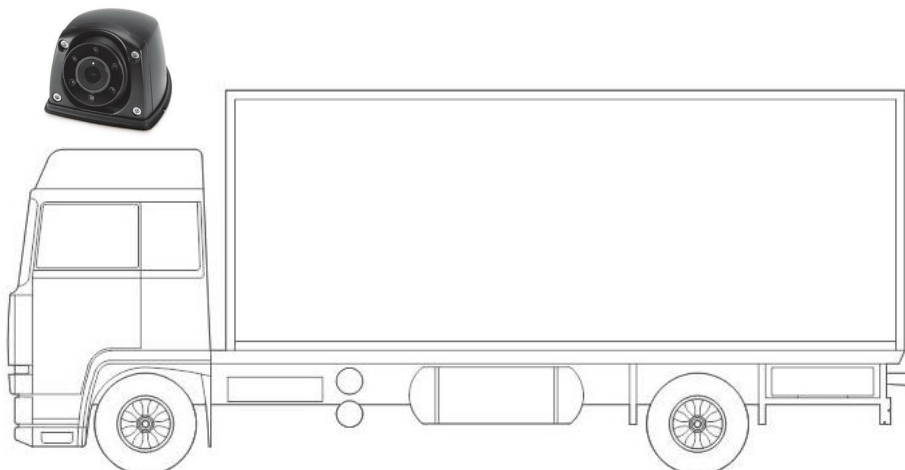

Artikel	KIT 3
Preis	VKP CHF 2631.00 inkl.
Preis	HNP CHF

## Rückfahr- und Seitenkameras für Anhängerzug auf MAN MMT.2

	<p>COVIMA Interface für MAN MMT Advance 2016 Anschluss für Rearcamera 12V 24V</p>
	<p><b>2 X Brigade BE-850C</b> 12/24V Rückfahrkamera IP69K zertifiziert</p>
	<p><b>Brigade BE-SK-31E:</b> Kabelsatz für Sattelzüge mit Anhänger Autoerkennungsfunktion</p>
	<p><b>Brigade VBV-300C inkl. 5m Verbindungskabel</b> Seitenkamera L oder R (Spiegel-Ansicht) IP69K zertifiziert</p>



Artikel	KIT 4
Preis	VKP CHF 1780.00 inkl.
Preis	HNP CHF

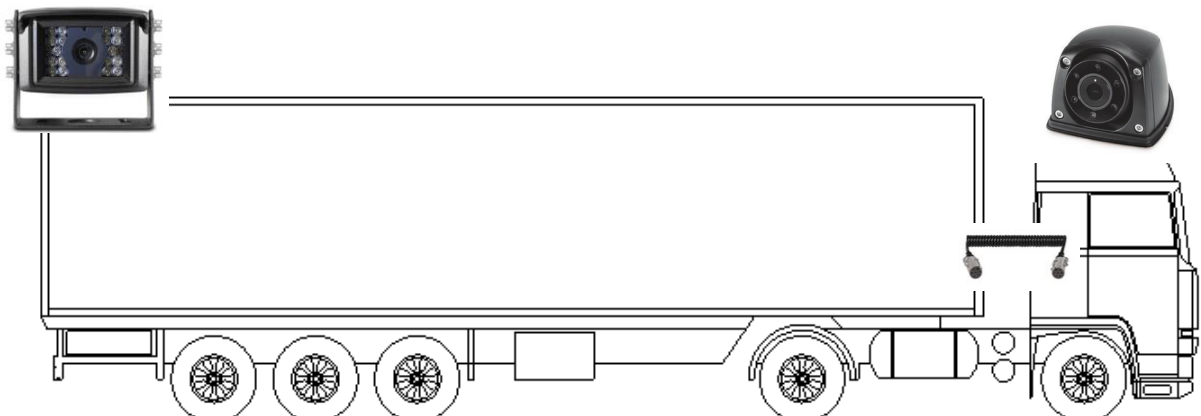

## Rückfahr- und Seitenkameras für Sattelschlepper auf MAN MMT.2

	<p>COVIMA Interface für MAN MMT Advance 2016 Anschluss für Rearcamera 12V 24V</p>
	<p><b>Brigade BE-850C</b> 12/24V Rückfahrkamera IP69K zertifiziert</p>
	<p><b>Brigade BE-SK-31E:</b> Kabelsatz für Sattelzüge mit Anhänger Autoerkennungsfunktion</p>
	<p><b>Brigade VBV-300C inkl. 5m Verbindungskabel</b> Seitenkamera L oder R (Spiegel-Ansicht) IP69K zertifiziert</p>



Artikel	KIT 5
Preis	VKP CHF 2057.00 inkl.
Preis	HNP CHF

### Rückfahrkamera für Solofahrzeug mit 10,4" Monitor

	<p><b>Brigade VBV-7104FM</b> digitaler 10,4" Mehrbild-LCD-Monitor 4 Kamera-Eingänge, 5 automatische Trigger- Eingänge und einstellbare Trigger Verzögerung</p>
	<p><b>Brigade BE-850C inkl. 20m Verbindungskabel:</b> 12/24V Rückfahrkamera IP69K zertifiziert</p>

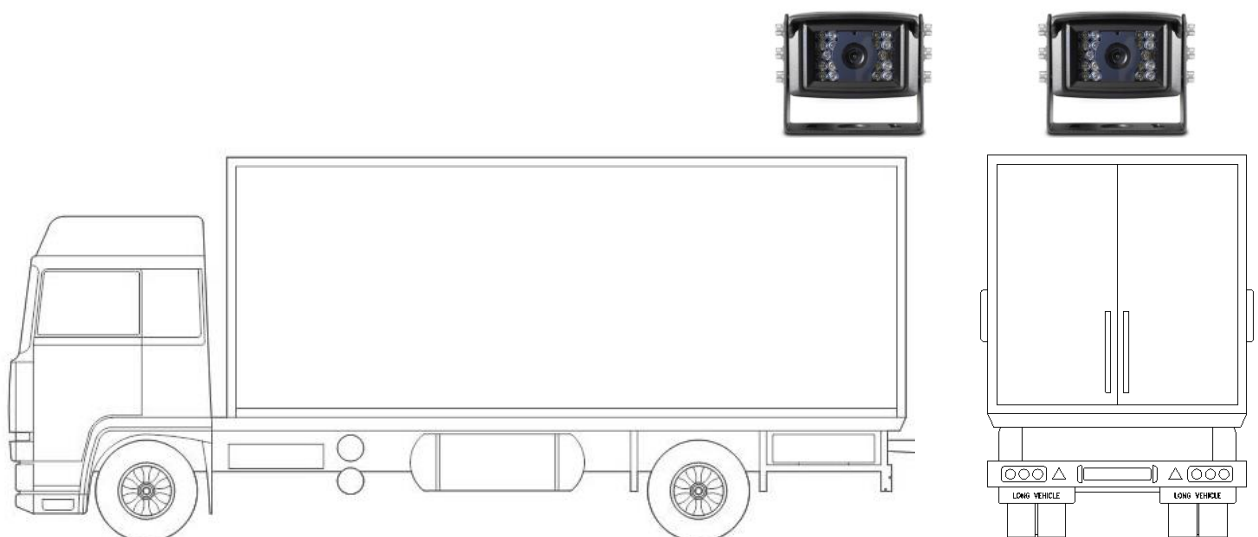

Artikel	KIT 6
Preis	VKP CHF 2365.00 inkl.
Preis	HNP CHF

### Rückfahr- und Seitenkameras für Solofahrzeug mit 10,4" Monitor

	<p><b>Brigade VBV-7104FM</b> digitaler 10,4" Mehrbild-LCD-Monitor 4 Kamera-Eingänge, 5 automatische Trigger- Eingänge und einstellbare Trigger Verzögerung</p>
	<p><b>Brigade BE-850C inkl. 20m Verbindungskabel:</b> 12/24V Rückfahrkamera IP69K zertifiziert</p>
	<p><b>Brigade VBV-300C inkl. 5m Verbindungskabel</b> Seitenkamera L oder R (Spiegel-Ansicht) IP69K zertifiziert</p>

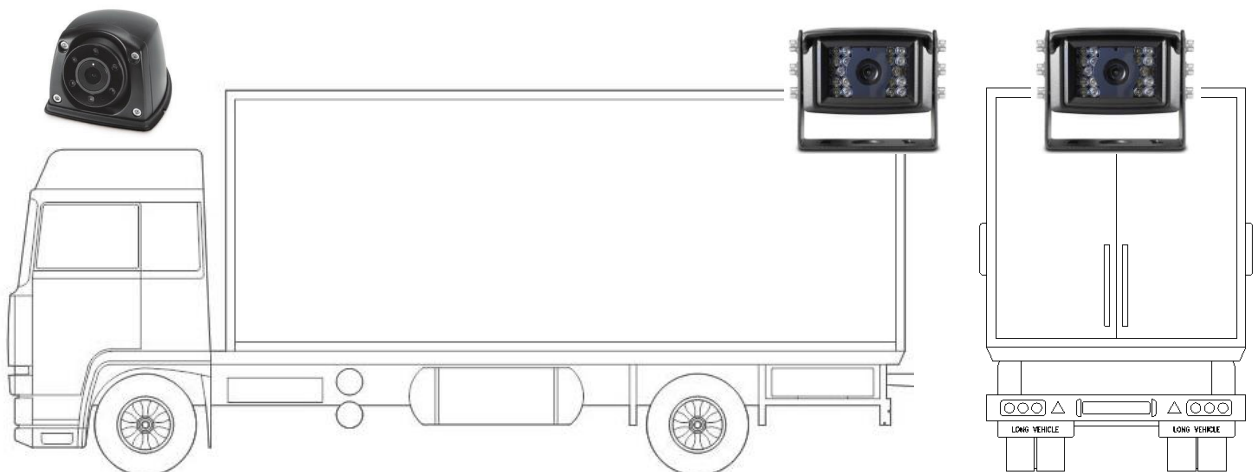

Artikel	KIT 7
Preis	VKP CHF 3580.00 inkl.
Preis	HNP CHF

## 2 Rückfahr- und Seitenkameras für Anhängerzug mit 10,4" Monitor

	<p><b>Brigade VBV-7104FM</b> digitaler 10,4" Mehrbild-LCD-Monitor 4 Kamera-Eingänge, 5 automatische Trigger- Eingänge und einstellbare Trigger Verzögerung</p>
	<p><b>2 X Brigade BE-850C</b> 12/24V Rückfahrkamera IP69K zertifiziert</p>
	<p><b>Brigade BE-SK-31E:</b> Kabelsatz für Sattelzüge mit Anhänger Autoerkennung Funktion</p>
	<p><b>Brigade VBV-300C inkl. 5m Verbindungskabel</b> Seitenkamera L oder R (Spiegel-Ansicht) IP69K zertifiziert</p>



Artikel	KIT 8
Preis Kunden	VKP CHF 2631.00 inkl.
Preis Händler	HNP CHF

## Rückfahr- und Seitenkamera für Sattelschlepper mit 10,4" Monitor

	<p><b>Brigade VBV-7104FM</b> digitaler 10,4" Mehrbild-LCD-Monitor 4 Kamera-Eingänge, 5 automatische Trigger- Eingänge und einstellbare Trigger Verzögerung</p>
	<p><b>Brigade BE-850C</b> 12/24V Rückfahrkamera IP69K zertifiziert</p>
	<p><b>Brigade BE-SK-31E:</b> Kabelsatz für Sattelzüge mit Anhänger Autoerkennung Funktion</p>
	<p><b>Brigade VBV-300C inkl. 5m Verbindungskabel</b> Seitenkamera L oder R (Spiegel-Ansicht) IP69K zertifiziert</p>

